



## Inhalt

Einführung.....	2
Lieferumfang.....	2
Wichtige Hinweise vor der Installation.....	2
Montage.....	2
Installation Bodentemperaturfühler.....	2
Thermostat anschließen.....	2
Thermostat einbauen.....	3
Thermostat-Installation bei mehreren	
Heizmatten.....	3
Übersicht Bedienelemente.....	3
Bedienung.....	3
Ein- und Ausschalten.....	3
Halttemperatur einstellen.....	3
Temperaturbereichsbegrenzung.....	4
Thermostat justieren.....	4
Technische Daten.....	4
Beanstandungen.....	4
Garantie.....	4
Garantieschein.....	5

## Content

Introduction.....	6
Scope of delivery.....	6
Important notes before installation.....	6
Installation.....	6
Floor temperature sensor installation.....	6
Connect the thermostat.....	6
Mounting the thermostat.....	7
Thermostat installation for two or more	
heating mats.....	7
Controls overview.....	7
Operation.....	7
Switching ON/OFF.....	7
Comfort temperature setting.....	7
Temperature range limitation.....	8
Thermostat adjustment.....	8
Technical data.....	8
Claims.....	8
Warranty.....	8
Guarantee card.....	9



## Einführung

Der mechanische Thermostat **TP 710** dient zur Regelung von elektrischen Fußbodenheizsystemen in Innenräumen (Heizmatten, Heizfolien oder Heizkabel). Der Thermostat regelt die Heizung über einen Bodentemperaturfühler (im Lieferumfang enthalten) automatisch auf die für den Fußboden eingestellte Komforttemperatur und trägt zu einem energiesparenden Betrieb Ihrer Fußbodenheizung bei. Der Thermostat wird in der Wand (Unterputz) nahe der Anschlussleitung (Kaltleiter) der elektrischen Fußbodenheizung montiert.

## Lieferumfang

Thermostat - 1 Stück  
Bodensensor - 1 Stück  
Benutzerhandbuch - 1 Stück

## Wichtige Hinweise vor der Installation

Lesen Sie diese Anleitung vor dem Gebrauch sorgfältig durch und bewahren Sie sie auf. Geben Sie die Anleitung gegebenenfalls an einen nachfolgenden Benutzer weiter. Die Installation ist **ausschließlich durch eine Elektrofachkraft** sorgfältig nach den Regeln DIN-VDE und unter Einhaltung der gültigen nationalen Gesetze, Bestimmungen und Vorschriften auszuführen. Andernfalls erlischt die Garantie. **Schalten Sie Ihr lokales Stromnetz spannungsfrei, bevor Sie den Thermostat installieren, überprüfen oder austauschen.** Es dürfen nur **Kunststoffunterputzdos**en für die Installation des Thermostats eingesetzt werden.

## Montage

### Installation Bodentemperaturfühler

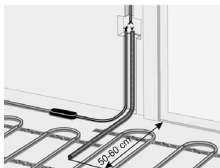

Die Fühlerleitung des Thermostats muss in einem **separaten Leerrohr** nach EN 61386-1 verlegt werden. Der Fühler muss unmittelbar unter der Heizmatte positioniert werden, indem ein Schlitz im Boden aufgestemmt und das Leerrohr darin versenkt wird. Der Fühler sollte mittig zwischen zwei Heizleitern positioniert werden, also in der Mitte einer Heizkabelschleife.

Verlegen Sie den Kaltleiter (Netzanschlussleitung) seitlich bis zur Anschlussdose und kreuzen Sie hierbei nicht den Heizleiter. Halten Sie einen Mindestabstand von ca. 2 cm zu dem Heizleiter ein. Für das elektronische Thermostat sollte an der ausgewählten Stelle eine handelsübliche Kunststoff-Unterputzdose mit 230 V AC Netzanschlussleitung aus dem Hausnetz vorhanden sein. Ein Fehlerstromschutzschalter (30 mA) ist vorzusehen. **Stellen Sie während der Installation des Wellrohrs (Ø16mm) und nochmals vor der Verlegung des Estrichs bzw. Bodenbelags sicher, dass der Sensor im Wellrohr verlegt ist und wieder herausgenommen werden kann!**

## Thermostat anschließen

### Wichtig!

Wir empfehlen, bei der Installation des Thermostats und der elektrischen Fußbodenheizung die Dienste qualifizierter Fachkräfte in Anspruch zu nehmen. Der elektrische Anschluss und der Anschluss an die Stromversorgung dürfen **ausschließlich durch eine Elektrofachkraft** unter Einhaltung der gültigen nationalen Gesetze, Bestimmungen und Vorschriften durchgeführt werden. Die Installationsanleitung und das Anschlussdiagramm ersetzen nicht die Fachkenntnisse des Geräteinstallateurs. **Schalten Sie Ihr lokales Stromnetz spannungsfrei, bevor Sie den Thermostat installieren oder bevor Sie ihn von der Stromversorgung trennen, um das Gerät zu überprüfen oder um es auszutauschen.**

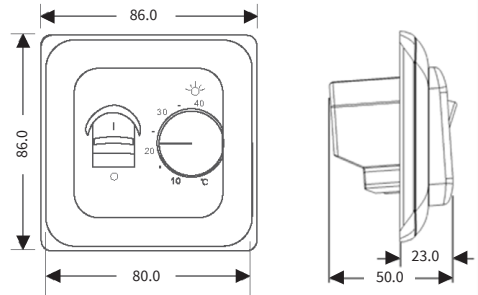

Installieren Sie eine passende Unterputzdose mit **Schraubenabstand von 60 mm** und gegebenenfalls zuvor eine separate Verteiler-Unterputzdose, sollte dies erforderlich sein (z.B. wenn mehrere Heizmatten über ein Thermostat gesteuert werden sollen). Führen Sie das Stromversorgungskabel und die Anschlussleitungen der Fußbodenheizung und des Bodentemperaturfühlers zur Unterputzdose. Legen Sie kurzzeitig Spannung an das Stromversorgungskabel an, um mit Hilfe eines Spannungsprüfers die Phase (L) und den Neutralleiter (N) zu identifizieren; markieren Sie beide entsprechend. **Schalten Sie das Stromversorgungskabel anschließend unbedingt wieder spannungsfrei.**

Verbinden Sie alle erforderlichen Kabel zum Thermostat und schließen Sie diese vorschriftsmäßig an die entsprechenden Klemmen an.

- Der Bodensensor muss an die beiden mit **NTC** markierten **Klemmen** angeschlossen werden (die Polarität spielt keine Rolle).

### Wichtig!

- **Ist die Installationsstrecke kürzer als die Sensor-Anschlussleitung (werksseitig 3m), so ist das Sensorkabel entsprechend zu kürzen.**
- Die Versorgungsspannung (230 V AC) wird an die **Klemmen L und N** angelegt, wobei die **Phase** an die **Klemme L** und der **Neutralleiter** an die **Klemme N** angeschlossen wird.
- Die Anschlussleitung von Heizkreis oder Heizmatte ist an die **Klemmen N1 und L1** anzuschließen; der gelb-grün ummantelte Erdungsdraht ist über eine externe Anschlussklemme (nicht im Lieferumfang enthalten) mit der Schutzerdungsleitung (PE) zu verbinden.

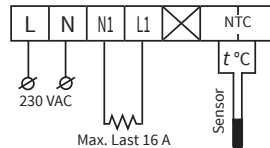

### Wichtig!

Um für den Fall einer unsachgemäßen Nutzung unter Dauerlast die thermische Belastung für die relevanten Gerätekomponenten geringzuhalten und um eine maximale Lebensdauer zu erreichen, **wird empfohlen, eine maximale Last von 13 A (2990 W) zu schalten bzw. anzuschließen.**

## Thermostat einbauen

1. Bringen Sie zunächst den Temperatureinstellknopf in die in Abb. 1 dargestellte Position. Drehen Sie diesen dazu entgegen dem Uhrzeigersinn bis zum Anschlag.
2. Ziehen Sie den Temperatureinstellknopf (Drehrad) ab. Nehmen Sie einen dünnen Feinmechanik-Schlitzschraubendreher zur Hand, um das Drehrad vorsichtig zu lösen bzw. um es anzuheben (Abb. 1).
3. Schrauben Sie die vordere Abdeckung ab. Lösen Sie dazu die **linke** Schraube (Abb. 2).
4. Stellen Sie den elektrischen Anschluss her.
5. Setzen Sie die hintere Abdeckung des Gerätes in die Unterputzdose ein und befestigen Sie sie mit zwei passenden Schrauben, links und rechts auf gleicher Höhe.
6. Setzen Sie die hintere Abdeckung von hinten in den Rahmen ein.
7. Setzen Sie die vordere Abdeckung ebenfalls in den Rahmen ein und verschrauben Sie diese wieder mit der hinteren Abdeckung.
8. Stecken Sie den Temperatureinstellknopf (Drehrad) wieder auf, in derselben Position, wie sie ihn zuvor abgenommen haben. Stellen Sie sicher, dass alle Geräteteile wieder fest miteinander verbunden sind.

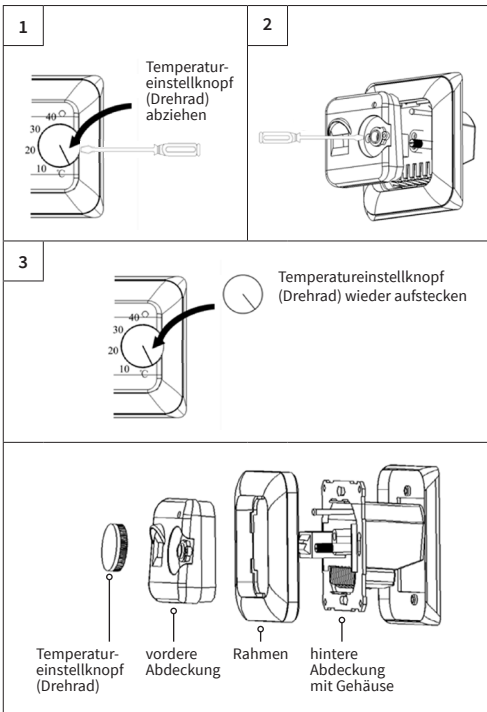

## Thermostat-Installation bei mehreren Heizmatten

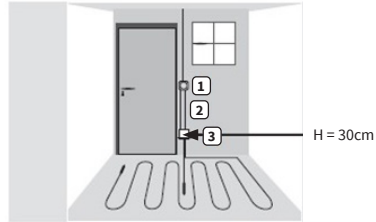

1. Elektronisches Thermostat; Zuleitung NYM 3 x 1,5 mm<sup>2</sup> zur Verteilung.
2. Wellrohr für Temperaturfühler (Bodenfühler) oder Kaltleiter (**beide dürfen nicht zusammen in einem Leerrohr verlegt werden**).
3. Verteiler-Unterputzdose (bei mehreren Heizmatten, die zu einem Thermostat führen, ist eine separate Verteiler-Unterputzdose erforderlich).

## Übersicht Bedienelemente

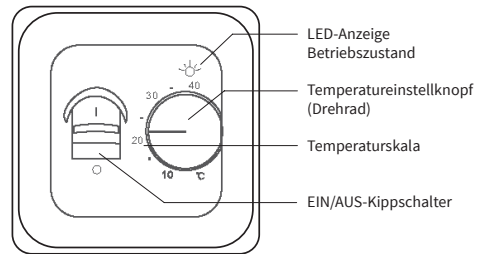

### Hinweis:

Die LED-Anzeige zeigt den Betriebszustand der Heizung an. Leuchtet die Kontroll-LED rot, ist die Heizung AN. Ist die Kontroll-LED erloschen, ist die Heizung AUS.

## Bedienung

### Ein-/Ausschalten

Zum Einschalten den Schalter auf **I** umlegen. Zum Ausschalten den Schalter auf **O** umlegen.

### Hinweis:

Der EIN/AUS-Schalter ermöglicht ein bequemes Abschalten der Heizung z.B. beim Lüften des Raumes oder für längere Zeit in heizfreien Perioden.

### Halte temperatur einstellen

Der Thermostat hält die für den Fußboden eingestellte Wunschtemperatur im Bereich von +5 °C bis +40 °C. Drehen Sie bei einer ersten Inbetriebnahme nach dem Einschalten des Thermostats den Temperatureinstellknopf **im Uhrzeigersinn** auf 40°C (bis zum Anschlag). Die **Kontroll-LED beginnt rot zu leuchten** und zeigt dadurch an, dass die Heizung eingeschaltet ist. Wenn ein für Sie angenehmes Temperaturniveau erreicht ist, drehen Sie den Temperatureinstellknopf **entgegen dem Uhrzeigersinn**, bis sich die Heizung ausschaltet - **die Kontroll-LED erlischt**. So legen Sie ihre bevorzugte Wunschtemperatur fest, die der Thermostat aufrechterhält. Sie können die Halte temperatur jederzeit anpassen. Drehen Sie dazu den Temperatureinstellknopf **im Uhrzeigersinn**, um die Temperatur zu erhöhen, und **entgegen dem Uhrzeigersinn**, um sie zu verringern.

## Temperaturbereichsbegrenzung

Ein Blockiermechanismus hinter dem Einstellknopf ermöglicht eine Begrenzung des Temperatureinstellbereichs nach unten (minimale Einstelltemperatur) und nach oben (maximale Einstelltemperatur).

1. Bringen Sie zunächst den Temperatureinstellknopf in die unten dargestellte Position. Drehen Sie diesen dazu entgegen dem Uhrzeigersinn bis zum Anschlag ①. Ziehen Sie den Temperatureinstellknopf (Drehrad) ab. Nehmen Sie einen dünnen Schlitzschraubendreher zur Hand, um das Drehrad vorsichtig zu lösen bzw. um es anzuheben ②.
2. Lösen Sie danach die kleine Schraube **rechts** etwas (C). Nun können die beiden Einstellringe bewegt werden.
3. Drehen Sie am unteren Ring, um die minimale Temperatur festzulegen und drehen Sie am darüberliegenden Ring, um die maximale Einstelltemperatur festzulegen ③.

### Hinweis:

Eine Temperaturbereichsbegrenzung ist insbesondere bei schwimmend verlegten Bodenbelägen relevant, wenn der Bodenbelagshersteller eine Maximaltemperatur für den Bereich der Fußbodenoberfläche vorschreibt.

## Thermostat justieren

Nachdem sich die Raumtemperatur stabilisiert hat, kann der Thermostat an die tatsächliche Raumtemperatur angeglichen werden.

1. Messen Sie mit einem zuverlässigen, digitalen Raumthermometer die tatsächliche Raumtemperatur.
2. Ziehen Sie den Temperatureinstellknopf wie an anderer Stelle in dieser Anleitung beschrieben ab ①.
3. Stecken Sie den Temperatureinstellknopf (Drehrad) so wieder auf, dass die Temperaturlinie (anhand der Temperaturskala) mit der zuvor gemessenen Raumtemperatur übereinstimmt. Die Genauigkeit beträgt etwa 3 °C.

### Hinweis:

Bitte darauf achten, dass die Position des Einstellrads (Stange) (D) während dem Aufstecken des Temperatureinstellknopfes nicht verändert wird.

### Hinweis:

Im Gerät ist kein interner Raumsensor verbaut. Deshalb erfolgt die eigentliche Temperatursteuerung, auch nach der Angleichung des Thermostats an die Raumtemperatur, **weiterhin über den Bodentemperaturfühler**.

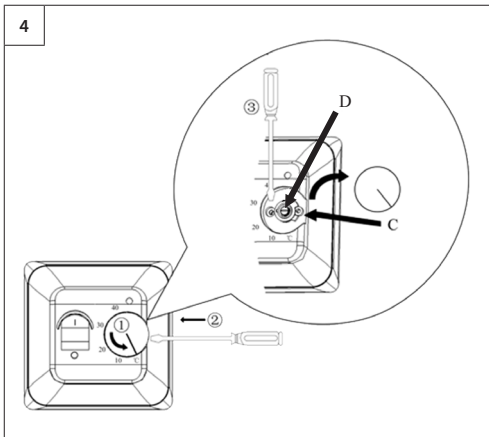

### Vorbehalt

Alle Angaben entsprechen dem aktuellen Stand unserer Kenntnisse und sind nach bestem Wissen richtig und zuverlässig. Änderungen, Irrtümer und Druckfehler begründen keinen Anspruch auf Schadensersatz. Für die Haftung gelten ausschließlich die allgemeinen Geschäftsbedingungen. Technische Änderungen behalten wir uns ohne entsprechende Vorankündigung vor.

## Technische Daten

### Thermostat TP 710

Versorgungsspannung	230 VAC, 50 Hz
Maximaler Schaltstrom (Schaltlast)	16 A *)
Stromverbrauch	5 W
Gewicht	90 g
Abmessungen	86x86x50 mm
IP Schutzklasse	IP20
Geräteschutzklasse	II
Bodentempersensor	NTC 10 kOhm
Länge Anschlussleitung	3 m
Zul. Umgebungstemperaturbereich	+5...+50 °C
Max. zul. relative Luftfeuchtigkeit	60% (nicht kondensierend)
Temperatureinstellbereich	+5...+40 °C

\*) Um für den Fall einer unsachgemäßen Nutzung unter Dauerlast die thermische Belastung für die relevanten Gerätekomponenten gering zu halten und um eine maximale Lebensdauer zu erreichen, **wird empfohlen, eine maximale Last von 13 A (2990 W) zu schalten bzw. anzuschließen.**

### Bodentempersensor NTC 10 kOhm

Temperatur [°C]	Widerstand [kΩ]	Temperatur [°C]	Widerstand [kΩ]
10	16,92 - 18,17	21	11,21 - 11,94
11	16,29 - 17,48	22	10,81 - 11,51
12	15,68 - 16,81	23	10,43 - 11,09
13	15,10 - 16,18	24	10,06 - 10,69
14	14,54 - 15,57	25	9,70 - 10,30
15	14,00 - 14,98	26	9,35 - 9,94
16	13,49 - 14,42	27	9,02 - 9,59
17	13,00 - 13,88	28	8,70 - 9,25
18	12,52 - 13,37	29	8,39 - 8,93
19	12,07 - 12,87	30	8,09 - 8,62
20	11,63 - 12,40	31	7,80 - 8,32

## Beanstandungen

Im Reklamationsfall während der Garanzzeit wenden Sie sich bitte an den Verkäufer.

Um eine erfolgreiche Reklamationsbearbeitung zu gewährleisten ist es notwendig, den Sensor zusammen mit dem Thermostat zurückzusenden.

## Garantie

Der Hersteller garantiert die Übereinstimmung des Thermostats mit der Konstruktionsbeschreibung unter der Annahme der Beachtung der Montage- und Betriebsanleitung.

### Garanzzeitraum – 2 Jahre ab Kaufdatum.

Tritt innerhalb des Garanzzeitraums ein Mangel auf, der auf eine fehlerhafte Herstellung zurückzuführen ist, so hat der Kunde das Recht auf Nacherfüllung. Schäden aufgrund unsachgemäßer Handhabung, Beschädigung durch Fremdverschulden, falscher Installation (nicht der Anleitung folgend) oder deren Folgeschäden, sind von der Garantie ausgenommen. Bitte bewahren Sie Ihren Kaufbeleg auf. Garantieleistungen werden nur gegen Vorlage des Kaufbelegs sowie des ausgefüllten Garantiescheins/Prüfprotokolls erbracht.

## Garantieschein

---

Ausgefüllter Garantieschein/Prüfprotokoll ist Grundlage für Garantieanspruch.

Thermostat

(Typ-Bezeichnung, Artikelnummer)

### KUNDE

Name \_\_\_\_\_ Telefon \_\_\_\_\_

Straße \_\_\_\_\_ E-Mail \_\_\_\_\_

Postleitzahl, Stadt \_\_\_\_\_

Land \_\_\_\_\_ Unterschrift Kunde \_\_\_\_\_

Kaufdatum \_\_\_\_\_ 20\_\_\_\_\_

### INSTALLATEUR

Name \_\_\_\_\_ Telefon \_\_\_\_\_

Firmenname \_\_\_\_\_ E-Mail \_\_\_\_\_

Postleitzahl, Stadt \_\_\_\_\_

Installationsdatum \_\_\_\_\_ 20\_\_\_\_\_ Unterschrift Installateur \_\_\_\_\_

Firmenstempel

Der Thermostat TP 710 hat alle Tests erfolgreich bestanden.

### BODENTEMPERSURENSOR

<b>BESTÄTIGUNG 1 = VOR UND NACH VERLEGUNG DER HEIZMATTE BZW. DES HEIZKABELS</b>	
Der Sensor kann in das Wellrohr (Leerrohr) eingesetzt und wieder herausgenommen werden.	<input type="checkbox"/>
<b>BESTÄTIGUNG 2 = VOR UND NACH VERLEGUNG DES FUSSBODENBELAGES</b>	
Der Sensor kann in das Wellrohr (Leerrohr) eingesetzt und wieder herausgenommen werden.	<input type="checkbox"/>



## Introduction

The mechanical thermostat **TP 710** is designed to control electrical underfloor heating systems indoors (heating mats, film heaters or heating cable sections). The thermostat automatically controls the heating to the selected comfort temperature using floor temperature sensor (included in the scope of delivery) and contributes to energy-saving operation of your floor heating. The thermostat is mounted onto a wall (flush-mounting) in close proximity to installation wires of the heating system used.

## Scope of delivery

Thermostat - 1 piece  
 Floor sensor - 1 piece  
 Instructions for use and installation - 1 piece

## Important notes before installation

Read these instructions carefully before use and retain. If necessary, pass the instructions on to a subsequent user. The installation **must be performed by a professional electrician** in compliance with DIN-VDE norms and applicable national laws, rules and regulations. Otherwise the warranty invalidates. **Switch off power from all wiring before installing, testing or replacing the thermostat.** Only use electrical **plastic wall mounting boxes** for the thermostat installation.

## Installation

### Floor temperature sensor installation

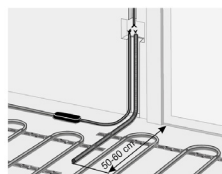

The floor temperature sensor cable has to be placed into a **separate conduit** according to EN 61386-1. It should be placed at heating level directly underneath the heating mat by chiselling out a channel in the subfloor. The sensor should be centrally positioned between two heating conductors, which is in the middle of a cable loop. Route the

heating mat cold lead through the second corrugated tube. Do not cross the cold lead over or place it closer than about 2 cm to the mat heating wires. Thermostat installation requires a standard plastic wall mounting box with 230 V AC mains connection cable from the local wiring at the intended location. A fault-current circuit breaker (30 mA) has to be used.

**Double-check that the floor sensor is positioned in a corrugated tube (Ø16mm) and can be easily removed from; check this during installation of the tube and again before installation of the screed and floor covering respectively!**

## Connect the thermostat

### Important!

We recommend to use the services of qualified specialists when installing the thermostat and heating system. The electrical connection and connection to the power supply must be performed by a professional electrician in compliance with the applicable national laws, rules and regulations. The installation instructions and wiring diagram do not replace the professional skills of the device installer. **Disconnect your local wiring from the mains before connecting the thermostat or disconnecting the device to check or replace it.**

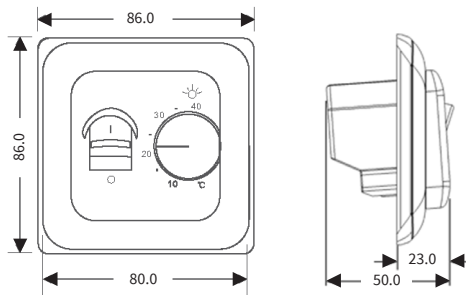

Install the mounting box with suitable **screw spacing of 60 mm** and the intermediate junction box if necessary (e.g. if two or more heating mats are to be connected and controlled with one thermostat). Lead power supply cable, installation wires of the floor heating, and temperature sensor installation wire to the box. Energize the supply cable and find the phase wire and the neutral wire using voltmeter; mark these wires. **Afterwards, de-energize the power supply cable.**

Connect all required wiring to the thermostat using its terminals with screw fastening.

- The floor temperature sensor must be connected to the two terminals marked with **NTC** (polarity does not matter).

### Important!

**If the installation distance is shorter than the sensor installation wire (standard 3m), the sensor cable must be shortened accordingly.**

- The supply voltage (230 V AC) is applied to **terminals L and N**, with the **phase wire** (detected by voltmeter) – to **terminal L**, and the **neutral wire** – to **terminal N**.
- The heating element installation wires are to be connected to terminals **N1 and L1**; the screening braid output (yellow-green wire) must be connected to the protective earthing (PE) line via an external terminal contact (not included in the scope of delivery).

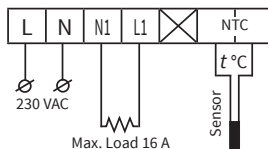

### Important!

**In order to keep the thermal impact on the relevant device components low in the event of improper use under continuous load and to achieve maximum service life, it is recommended to switch (connect) a maximum load current of 13 A (2990 W).**

## Mounting the thermostat

1. Move the temperature setting knob to the position shown in Fig. 1. To do this, turn it counterclockwise until the limit stop is reached.
2. Pull off the temperature setting knob. Use a thin, fine-bladed screwdriver to carefully loosen or lift the setting knob (Fig. 1).
3. Unscrew the front cover. To do this, loosen the **left** screw (Fig. 2).
4. Make the electrical connection.
5. Insert the rear cover of the device into the wall mounting box and fasten with two screws, left and right at the same height.
6. Insert the rear cover into the frame from behind.
7. Insert the front cover into the frame as well and screw it together with the rear cover.
8. Attach the temperature setting knob in the same position as when you removed it. Make sure that all parts of the device are firmly connected to each other again.

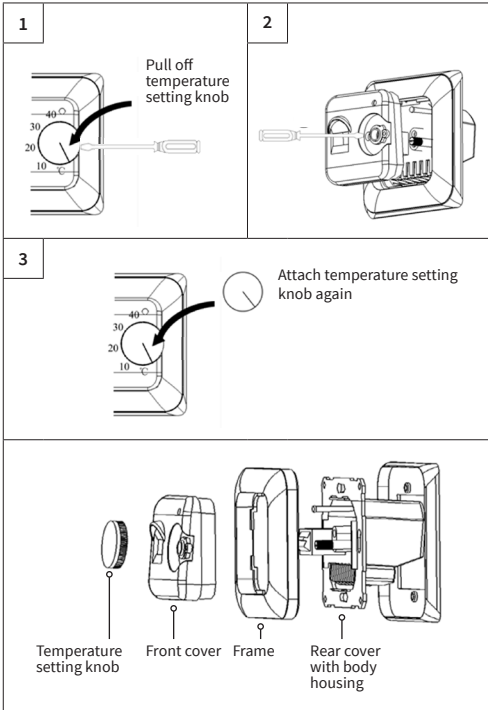

## Thermostat installation for two or more heating mats

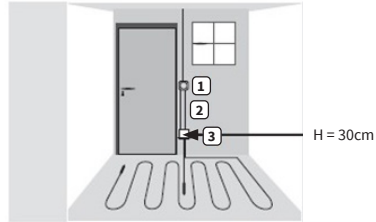

1. Electrical thermostat; power supply cable NYM 3 x 1.5 mm<sup>2</sup>.
2. Corrugated tube for the temperature sensor (floor sensor) or the cold lead (**both are not to be installed inside the same tube**).
3. Flush-mounted junction box (if two or more heating mats are to be connected to the same thermostat, a separate flush-mounted junction box is required).

## Controls overview

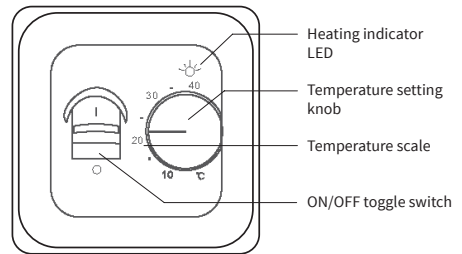

### Remark:

The LED shows the operating status of the heating system. If the control LED lights up red, the heating is ON. If the control LED goes off, the heating is OFF.

## Operation

### Switching ON/OFF

To switch on, flip the switch to I . To switch off, flip the switch to O .

### Remark:

The power ON/OFF switch allows convenient heating break e.g. during ventilation of the room or for longer time in periods without heating.

### Comfort temperature setting

The thermostat maintains comfort floor temperature within the range from +5 °C to +40 °C. At initial operation, after switching on the thermostat, turn the temperature setting knob **clockwise** to 40°C (until the limit stop is reached). The **control LED starts lighting up red**, indicating that the heating is ON. When a comfortable temperature level has been reached, turn the temperature control knob **counterclockwise** until the heating turns OFF - **the LED goes off**. Thus, you set the preferred temperature, which the thermostat constantly maintains. The comfort temperature can be adjusted at any time. Turn the temperature control knob clockwise to increase the temperature and counterclockwise to decrease the temperature.

### Temperature range limitation

A locking mechanism behind the setting knob allows the temperature setting range to be limited downward (minimum setting temperature) and upward (maximum setting temperature).

1. Move the temperature setting knob to the position shown below. To do this, turn the knob counterclockwise until the limit stop is reached ①. Use a thin flat-blade screwdriver to carefully loosen or lift the setting knob ②.
2. Slightly loosen the small screw on the **right** (C). Now the two adjustment rings can be moved.
3. Turn the bottom ring to set the minimum temperature and turn the overlying ring to set the maximum temperature ③.

#### Remark:

A temperature range limitation is particularly relevant for floating floor coverings if the floor covering manufacturer specifies a maximum temperature for the area of the floor surface to be observed.

### Thermostat adjustment

When the room temperature has been stabilized, the thermostat set position may be adjusted to match the actual room temperature.

1. Measure the actual room temperature with a reliable digital room thermometer.
2. Pull off the temperature setting knob as described earlier in this instruction book ①.
3. Attach the temperature setting knob so that the temperature line shows the same as the previously measured room temperature. The accuracy is about 3 °C.

#### Remark:

Please make sure that the position of the setting wheel (rod) (D) is not changing while the temperature setting knob will be attached.

#### Remark:

There is no internal (room) sensor installed in the device. Therefore, the actual temperature control, even after the thermostat has been adjusted to the room temperature, continues to be performed **via the floor temperature sensor**.

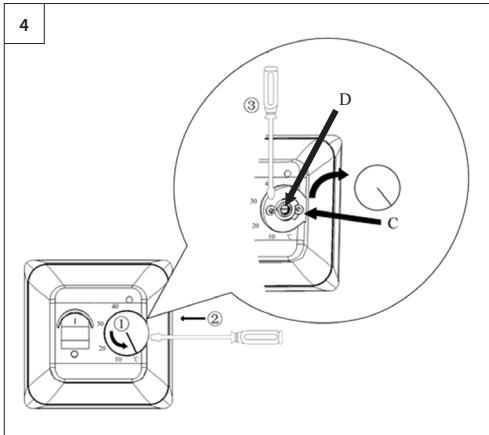

### Reservation

All information given are believed to be reliable and correct and correspond to the current state of our knowledge. Modifications, mistakes and printing errors do not justify claims for compensation. Liability is governed exclusively by the general terms and conditions. Specifications are subject to change without prior notice.

## Technical data

### Thermostat TP 710

Supply voltage	230 VAC, 50 Hz
Maximum load current	16 A <sup>*)</sup>
Power consumption	5 W
Weight	90 g
Dimensions	86x86x50 mm
IP rate	IP20
Protection class	II
Floor temperature sensor	NTC 10 kOhm
Sensor installation wire length	3 m
Permissible ambient air temp. range	+5...+50 °C
Permissible relative air humidity	60% (non-condensing)
Temperature setting range	+5...+40 °C

<sup>\*)</sup> In order to keep the thermal impact on the relevant device components low in the event of improper use under continuous load and to achieve maximum service life, **it is recommended to switch (connect) a maximum load current of 13 A (2990 W)**.

### Floor temperature sensor NTC 10 kOhm

Temperature [°C]	Resistance [kΩ]	Temperature [°C]	Resistance [kΩ]
10	16.92 - 18.17	21	11.21 - 11.94
11	16.29 - 17.48	22	10.81 - 11.51
12	15.68 - 16.81	23	10.43 - 11.09
13	15.10 - 16.18	24	10.06 - 10.69
14	14.54 - 15.57	25	9.70 - 10.30
15	14.00 - 14.98	26	9.35 - 9.94
16	13.49 - 14.42	27	9.02 - 9.59
17	13.00 - 13.88	28	8.70 - 9.25
18	12.52 - 13.37	29	8.39 - 8.93
19	12.07 - 12.87	30	8.09 - 8.62
20	11.63 - 12.40	31	7.80 - 8.32

## Claims

In case of a claim during the warranty period please contact the seller. The sensor will need to be sent back together with the thermostat for processing a claim.

## Warranty

The manufacturer guarantees the conformity of the thermostat with the design description, assuming compliance with the installation and operating instructions.

### Warranty period - 2 years from date of purchase.

In case of a defect during guarantee period caused by a manufacturing defect, the customer has the right to supplementary performance. The warranty does not cover any defects due to inadequate handling, damages through a third party, wrong installation (not following the manual) or its consequential damages. Please keep your sales receipt.

For any warranty claims you have to show your sales receipt as well as completed test protocol/guarantee card.



## Guarantee card

Completed guarantee card/test protocol is necessary for warranty claims.

Thermostat
(Type name, Article number)

### CLIENT

Name \_\_\_\_\_

Telephone \_\_\_\_\_

Street \_\_\_\_\_

E-Mail \_\_\_\_\_

Postal code, city \_\_\_\_\_

Country \_\_\_\_\_

Client's signature \_\_\_\_\_

Date of purchase \_\_\_\_\_ 20\_\_\_\_\_

### INSTALLER

Name \_\_\_\_\_

Telephone \_\_\_\_\_

Company name \_\_\_\_\_

E-Mail \_\_\_\_\_

Postal code, city \_\_\_\_\_

Date of installation \_\_\_\_\_ 20\_\_\_\_\_

Installer's signature \_\_\_\_\_

Company stamp
---------------

The thermostat TP 710 has passed all the tests successfully.

### FLOOR TEMPERATURE SENSOR

<b>CONFIRMATION 1 = BEFORE AND AFTER INSTALLATION OF THE HEATING MAT OR HEATING CABLE</b>	
The sensor can be inserted in and removed from the corrugated tube (conduit).	<input type="checkbox"/>
<b>CONFIRMATION 2 = BEFORE AND AFTER INSTALLATION OF THE FLOORING</b>	
The sensor can be inserted in and removed from the corrugated tube (conduit).	<input type="checkbox"/>

